

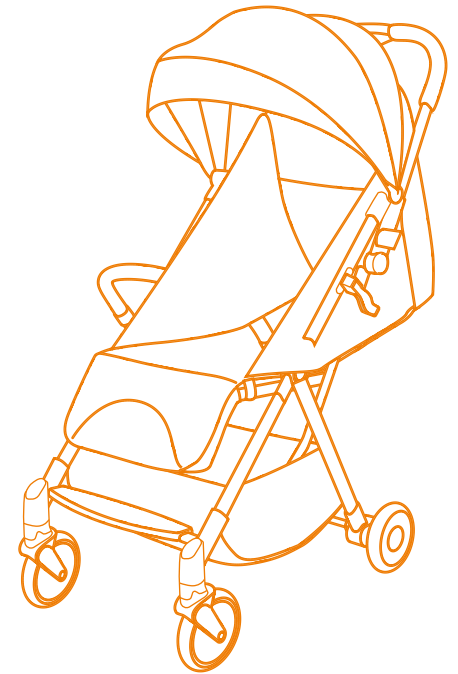

Модель: RA301



Инструкция по эксплуатации

Прогулочная коляска

ACTION

Коляска Детская RA301 ACTION
Изготовитель: Shandong Heshuo Baby Products Co., Ltd
address: No.21, Of 3-4 Provincial Rd, Dongyuan Town,
Tengzhou, Zibo, Shandong Province, China, KIRGIZ
Импортер: ООО «RANT Трейд»
125026, г. Москва ул. 2-я Митяинская, д. 2, стр. 1, этаж 5
помещение 1, Комната 2,
Телефон: +7 (495) 633-8433
Дистрибутор в РФ: ООО «RANT Трейд»
125026, г. Москва ул. 2-я Митяинская, д. 2, стр. 1, этаж 5
помещение 1, Комната 2,
Телефон: +7 (495) 633-8433
Возрастная группа: 6-36 месяцев.
График работы: с 9:00 до 18:00
Дата изготовления: 01.2023
Состав: металл, пластик, ткань синтетическая
окефорд.
Произведено в Китае.



Соответствует ECE R44/04 и Техническому
регламенту Таможенного союза ТР ТС 018/2011
«О безопасности колесных транспортных средств»

ПЕРЕД ИСПОЛЬЗОВАНИЕМ ВНИМАТЕЛЬНО ПРОЧИТАЙТЕ ДАННОЕ РУКОВОДСТВО И СОХРАНИТЕ ЕГО НА БУДУЩЕЕ.
Несоблюдение данного руководства может негативно сказаться на безопасности вашего ребенка.

Инструкция по эксплуатации:

Чтобы избежать несчастных случаев, пожалуйста, всегда проверяйте все детали коляски.

1. При складывании или раскладывании, в случае заедания, проверьте причину и следуйте инструкции по эксплуатации, чтобы избежать ненужных повреждений.

2. При очистке тканевого чехла следует избегать его погружения в воду, и использовать щетку для чистки.

3. Регулярно проверяйте исправность креплений и других деталей, при необходимости, пожалуйста, замените поврежденные детали.

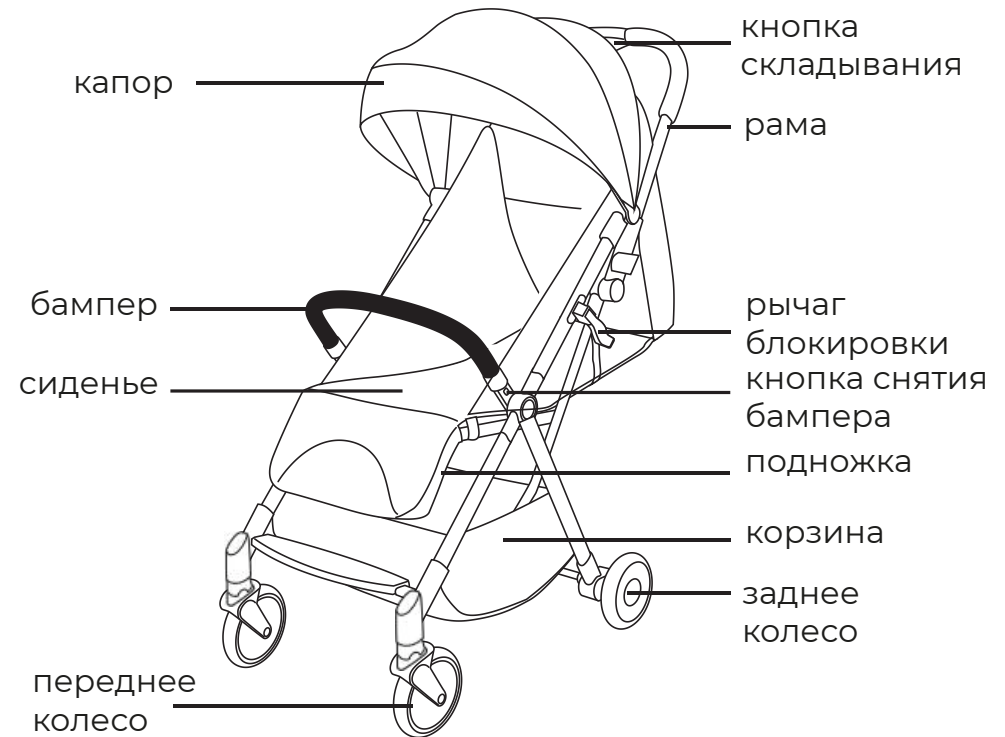

Предупреждение!

Пожалуйста, внимательно прочитайте данную инструкцию перед использованием и сохраните ее. Использование не в соответствии с данной инструкцией может повлиять на безопасность детей.

1. Пожалуйста, убедитесь, что все блокировочные устройства уже заблокированы перед использованием.
2. Пожалуйста, проверьте, все ли соединения и крепления установлены на свои места перед использованием.
3. Ребенок в коляске должен находиться под присмотром взрослых.
4. Ребенок должен быть пристегнут ремнями безопасности.
5. Коляска предназначена для одного ребенка.
6. Не используйте коляску в опасных зонах и вблизи неровностей.
7. Следите за тем, чтобы дети не вылезали из поручня или стояли на сиденье.
8. Эта коляска подходит для детей возрастом 6-36 месяцев.
9. Максимальная нагрузка коляски составляет 15 кг.
10. Максимальная нагрузка корзины 2,5 кг.
11. Запрещается размещать груз на ручке.

Меры предосторожности перед сборкой.

Перед установкой и использованием, пожалуйста, тщательно проверьте продукт на наличие поврежденных частей, отсутствующих деталей. В случае потерянных или поврежденных частей обратитесь к продавцу. Регулярная проверка коляски обеспечивает срок службы.

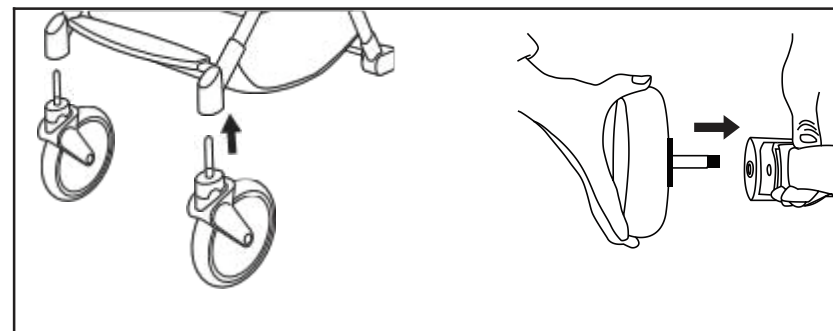

3. Вставьте вертикальную ось переднего колеса в соответствующее отверстие, как показано на рисунке, установите два передних колеса. Прделайте тоже самое с задними колесами.

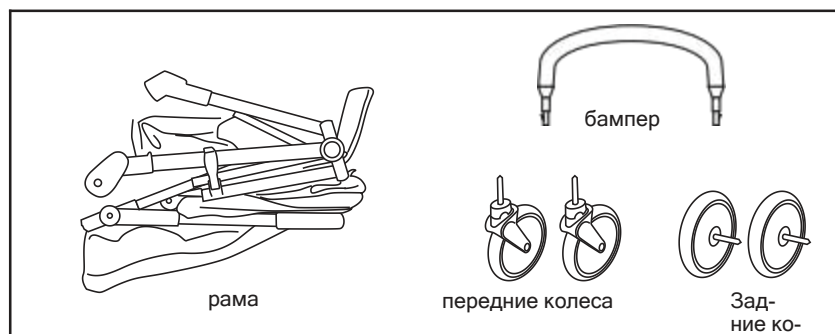

1. Как показано на рисунке выше, вы найдете раму изделия, поручень, передние и задние колеса после распаковки коробки.

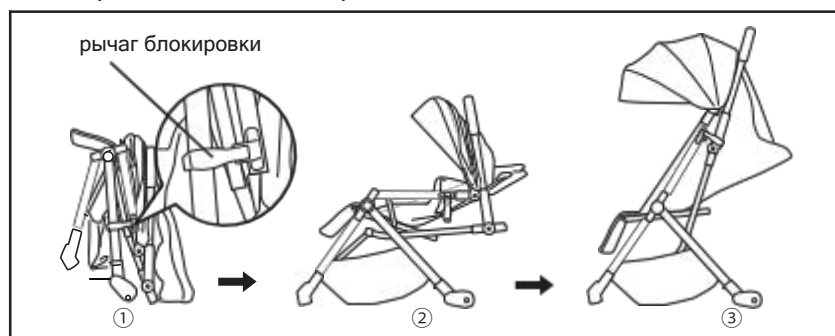

2. Как показано на рисунке, откройте крючок, поднимите ручку, пока не услышите звук «щелчка», затем осторожно опустите нажимающую ручку, чтобы убедиться, что рама коляски полностью разложена и заблокирована.

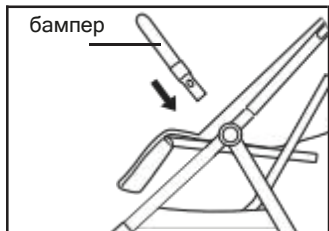

4. Как показано на рисунке слева, установите бампер.

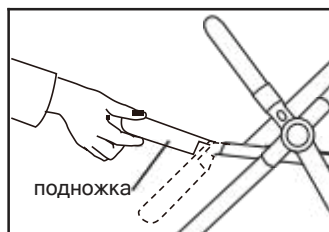

5. Отрегулируйте угол подножки, как показано на рисунке, зажав с обеих сторон.

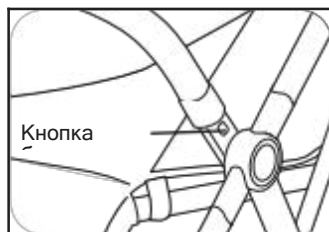

6. Для быстрого снятия бампера нажмите кнопки с двух сторон, как показано на рисунке.



7. Как показано на рисунке, можно заблокировать заднее колесо, опустив рычаг тормоза заднего колеса. Для разблокировки можно поднять тормозной рычаг.



8. Отрегулируйте угол спинки, как показано на рисунке, зажав регулировочную пряжку и потяните.

Регулировка ремня безопасности:

1. Застегните ремень безопасной пряжкой, вставив обе стороны в пряжку, звук «щелчка» означает блокировку.

2. Нажмите круглую кнопку посередине пряжки, чтобы расстегнуть защитную пряжку.

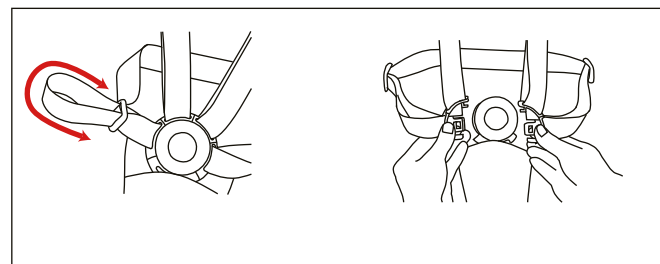

Предупреждение: запрещается складывать коляску вместе с ребенком

Для складывания коляски нажмите кнопку блокировки на ручке и начните складывание.

